

HSR07

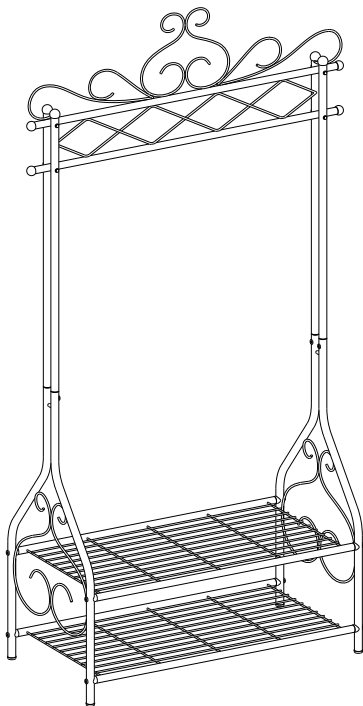

EN

Notes

- Please assemble the product strictly according to each step outlined in the instructions.
- Do not tighten all the screws until assembly is completed.
- Wipe the rack dry with a clean cloth for daily maintenance.
- Under even distribution, the load capacity of the hanging rail is 20 kg, lower mesh shelf is 30 kg.

Warnings

- If there are defective or missing parts, please do not use the product to avoid potential hazards.
- Children are not allowed to climb or drag the product to avoid the personal injury caused by the toppling.

DE

Hinweise

- Bauen Sie den Kleiderständer bitte streng nach der Anleitung auf.
- Ziehen Sie alle Schrauben bitte nicht zu fest bei der Montage an. Erst fest anziehen, wenn die Montage fertig ist.
- Bei der Reinigung verwenden Sie bitte ein sauberes Tuch.
- Die max. Belastbarkeit dieses Kleiderständers bei gleichmäßiger Gewichtsverteilung der Kleidung beträgt 20 kg. Die max. Belastbarkeit der unteren Ablage bei gleichmäßiger Gewichtsverteilung beträgt 30 kg.

Warnhinweise

- Das Produkt darf nicht verwendet werden, wenn Teile beschädigt sind oder fehlen, um Verletzungen zu vermeiden.
- Vermeiden Sie, dass Kinder auf den Kleiderständer klettern oder in der Umgebung spielen, um durch Umkippen verursachte Verletzungen zu vermeiden.

FR

Notes

- Veuillez monter ce produit strictement d'après ce mode d'emploi
- Veuillez d'abord positionner et régler les pièces en faisant référence à la notice de montage, puis effectuer un serrage progressif. L'assemblage nécessite un tournevis (non fourni, à préparer soi-même).
- Il est conseillé de nettoyer ce produit avec un chiffon sec.
- La charge maximale de la barre est de 20 kg. La charge maximale de l'étagère inférieure est de 30 kg (répartis uniformément).

Avertissements

- Le produit abîmé ne doit en aucun cas être utilisé.
- Il est interdit aux enfants de monter sur le produit et de le traîner afin d'éviter les accidents dus chutes des objets

IT

Note

- Montare il prodotto seguendo le istruzioni passo dopo passo.
- Avvitare tutte le viti fino ad aver montato il prodotto.
- Si consiglia di pulire il prodotto con un panno asciutto.
- Quando il carico viene distribuito uniformemente, la barra può sostenere fino a 20 kg. Ogni ripiano di rete alla parte inferiore può sostenere fino a 30 kg.

Avvertenze

- Non montare o utilizzare il prodotto quando ci sono parti danneggiate o mancanti, al fine di evitare il rischio di lesioni.
- Il prodotto non è un giocattolo per bambini! Non lasciare che i bambini giochino con o sul prodotto per evitare il ribaltamento e di causare lesioni.

ES

Notas

- Por favor, monte el producto siguiendo las instrucciones paso a paso estrictamente.
- Después de montar el product, luego enrosque todos los tornillos.
- Se recomienda que limpie el producto con un paño seco.
- Cuando el peso se distribuye uniformemente, la barra puede soportar hasta 20 kg. Cada red de balda en la parte inferior puede soportar hasta 30 kg.

Advertencias

- Cuando se encuentre alguna pieza defectuosa o dañada no utilice el producto, para evitar peligros potenciales.
- No permita que los niños suban encima o jueguen con el producto durante el uso para evitarle lesiones a los niños causadas por la caída.

NL

Opmerkingen

- Steek het product in elkaar volgens de stappen in deze handleiding.
- Maak alle schroeven past goed vast nadat het rek in elkaar is geplaatst.
- Veeg het rek met een droge doek voor dagelijks onderhoud.
- Onder even distributie, is de draagcapaciteit van de hangende rail 20 kg, de lagere mesh schap is 30 kg.

Waarschuwingen

- Indien er defectieve of ontbrekende onderdelen zijn, stop u met gebruik van het product om schade te voorkomen.
- Kinderen mogen niet klimmen op het product of het versleuren dit om persoonlijk letsel te voorkomen.

SE

Anteckningar

- Var god montera produkten strikt enligt varje steg som beskrivs i instruktionerna.
- Dra inte åt alla skruvarna förrän monteringen är klar.
- Torka av stället med en ren trasa för dagligt underhåll.
- Under jämn fördelning är hängskennans lastkapacitet 20 kg och den nedre näthyllans är 30 kg.

Varningar

- Använd inte produkten om det finns delar som är defekta eller som saknas, för att undvika potentiella faror.
- Barn får inte klättra på eller släpa produkten för att undvika personskada orsakad av att den välter.



PL



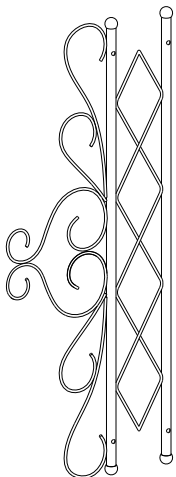

Zapisy

- Proszę złożyć produkt ściśle według każdego kroku opisanego w tej instrukcji.
- Nie dokręcać wszystkich śrub do końca, aż do momentu gdy złożenie nie jest w pełni ukończone.
- Przy dziennej konserwacji wycieraj wieszak do sucha za pomocą czystej ściereki.
- W przypadku równego rozprowadzenia, nośność szyny do wieszania wynosi 20kg, a dolnej półki siatkowej wynosi 30 kg.

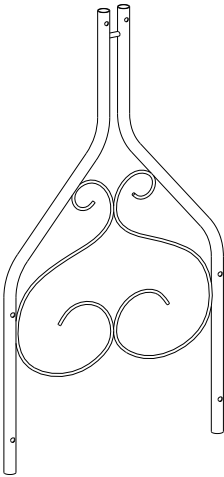
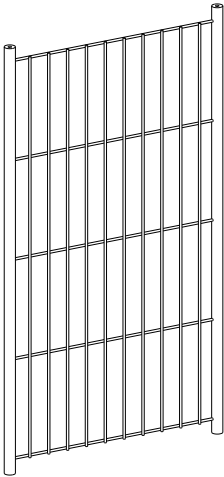
Ostrzeżenia

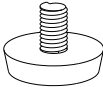
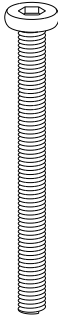
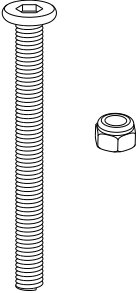
- Jeśli po rozpakowaniu znaleziono części z defektem lub brakujące elementy, proszę nie używać produktu, aby uniknąć potencjalnego zagrożenia.
- Zabronione jest wspinanie się lub przeciąganie produktu przez dzieci tak, aby uniknąć urazów ciała wynikających z przewrócenia się.

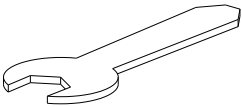
<p>A × 1</p> 	<p>B × 4</p> 
<p>C × 2</p> 	<p>D × 2</p> 

<p>E × 4</p> 	<p>F × 8</p> 	<p>G × 4</p> 
<p>H × 4</p> 	<p>I × 8</p> 	<p>J × 1</p> 
<p>K × 1</p> 		

1

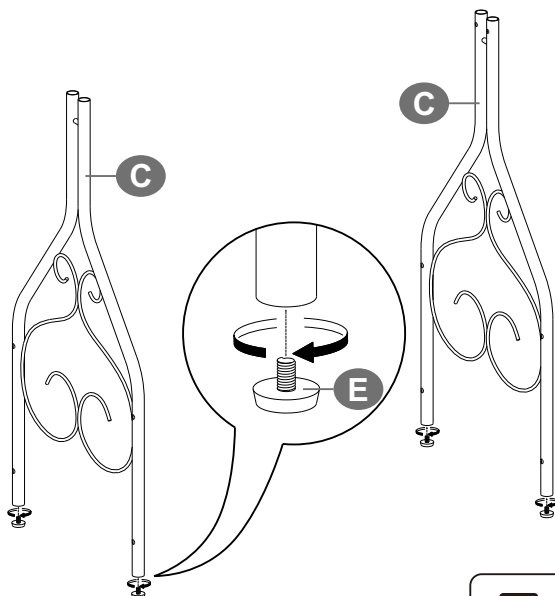

E



4PCS

2

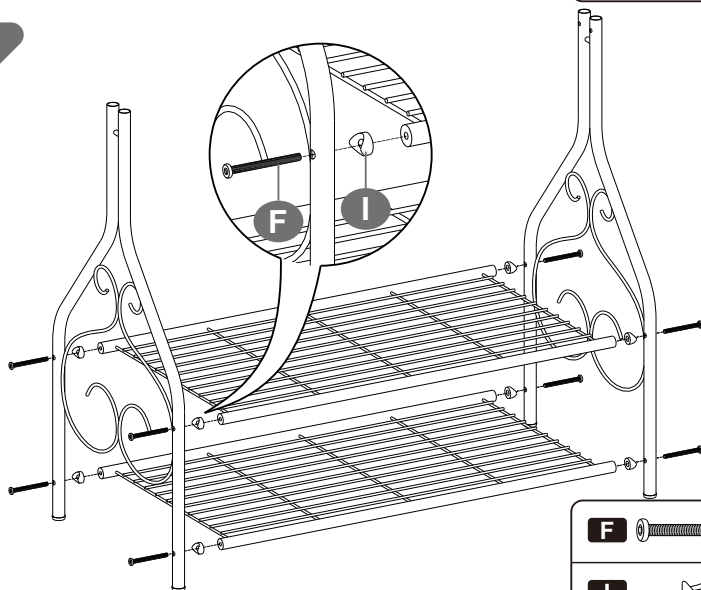

F



8PCS

I



8PCS

3

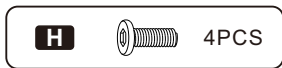
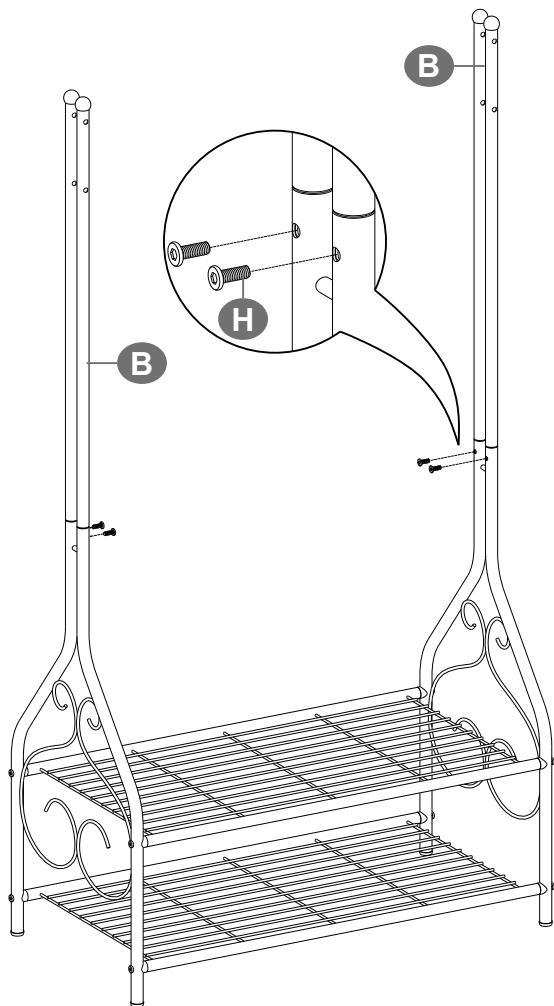

4

